

数据表 - ZQ 700-02
紧急停止拉绳开关 / ZQ 700



☒ 优选型号



- 热塑外壳
- 单向操作/线长最大10 m
- 释放按钮
- 位置指示
- 大配线室
- 不允许挂钩扭曲
- 电线张紧和断线检测
- 线缆最长到10m的张力
- 1 电缆进口 M 20 x 1.5

(样本和原产品之间可能存在细微的差别！)

订货须知

产品型号	ZQ 700-02
产品代码	101192478
EAN 编号	4030661352671
eCl@ss	27-37-12-90

认证

认证	TÜV USA/CAN CCC EAC
----	------------------------------

分级

标准	EN ISO 13849-1
B10d常闭触点 (NC)	100.000
目标时间	20 年
注意	

$$MTTF_d = \frac{B_{rod}}{0,1 \times n_{op}}$$

$$n_{op} = \frac{d_{op} \times h_{op} \times 3600 \text{ s/h}}{t_{cycle}}$$

通用属性

产品名称	ZQ 700
标准	IEC/EN 60947-5-1, IEC/EN 60947-5-5, EN ISO 13850
符合指令 (Y/N) 	有
原料	
- 外壳的原材料	塑料, 热塑
- 盖子材料	塑料, 热塑
- 触点材料	银
重量	216 g
急停按钮(Y/N)	无

机械参数

电路连接说明	螺丝连接
电缆截面	
- 最小电缆截面	0,75 mm ²
- 最大电缆截面	2.5 mm ²
机械寿命	> 1.000.000 操作次数
注意	所有的电缆截面表示包括了导线和线耳
电线长度	max. 10 m

周围条件

周围温度	
- 最低环境温度	-25 °C
- 最高环境温度	+70 °C
防护等级	IP67 根据IEC/EN 60529

电气参数

转换元件说明	打开(NC)
转换原理	速动开关元件
辅助触点数量	0 件
安全接触点的数量	2 件
额定冲击耐压 U _{imp}	6 kV
额定绝缘电压 U _i	500 V
热测试电流 I _{the}	10 A

应用类别

AC-15: 230 V / 4 A,

DC-13: 24 V / 4 A

最大保险容量

6 A D型玻璃保险

尺寸

尺寸

- 宽度	40.5 mm
- 高度	160 mm
- 深度	50.9 mm

注意

在 2 bis 5 m，拉线需要支撑件，请见附件

根据周围使用环境，紧急拉绳开关推荐使用的电缆长度

由于支撑环在拉线的拉力下会变形，当安装后应该拉几次拉线。在这之后要用吊环螺钉或张紧件将拉线张紧。

指示图例

1 = 拉绳

2 = 吊环螺钉

螺母 3 =

4 = 线夹

5 = 张紧千斤顶

支撑环 6 =

挂环 7 =

8 = 绳张紧轮

A = 位置指示

B = 复位按钮

图表

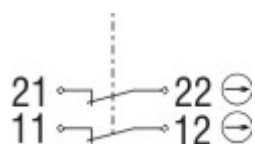

注意 图

⊖ 肯定断开NC触点

⊕ 动作

⊗ 未动作

常开触点

常闭触点

订货后缀

实际订货后缀加在安全开关部件后面。

订货举例: ZQ 700-02-**2886**

...-**2886**

\$missingName\$ 200 N

<

订货代码

ZQ 700-**(1)-(2)**

(1)

11 1 常开触点 (NO) / 1 打开(NC)

02 2 打开(NC)

(2)

ST M12联结器A编码

文件

操作说明书 和 符合声明 (jp) 569 kB, 24.09.2018

Code: mrl_zq700_jp

操作说明书 和 符合声明 (cs) 505 kB, 19.06.2015

Code: mrl_zq700_cs

操作说明书 和 符合声明 (it) 469 kB, 24.09.2018

Code: mrl_zq700_it

操作说明书 和 符合声明 (fr) 473 kB, 24.09.2018

Code: mrl_zq700_fr

操作说明书 和 符合声明 (de) 452 kB, 24.09.2018

Code: mrl_zq700_de

操作说明书 和 符合声明 (nl) 490 kB, 24.09.2018

Code: mrl_zq700_nl

操作说明书 和 符合声明 (en) 466 kB, 24.09.2018

Code: mrl_zq700_en

操作说明书 和 符合声明 (pt) 469 kB, 24.09.2018

Code: mrl_zq700_pt

操作说明书 和 符合声明 (cn) 941 kB, 11.09.2019

Code: SISSmrl_zq700_cn

操作说明书 和 符合声明 (es) 934 kB, 09.12.2009

Code: mrl_zq700_es

操作说明书 和 符合声明 (es) 471 kB, 24.09.2018

Code: mrl_zq700_es

操作说明书 和 符合声明 (pl) 503 kB, 24.09.2018

Code: mrl_zq700_pl

TÜV 证书 (en, de) 727 kB, 24.02.2017

Code: z_tq7p01

TÜV 证书 (de, en) 727 kB, 24.02.2017

Code: z_tq7p03

TÜV 证书 (en, de) 727 kB, 24.02.2017

Code: z_tq7p02

CCC认证 (en) 4 MB, 19.08.2019

Code: q_zq7p02

CCC认证 (cn) 4 MB, 19.08.2019

Code: q_zq7p03

EAC认证 (ru) 844 kB, 05.10.2015

Code: q_6037p17_ru

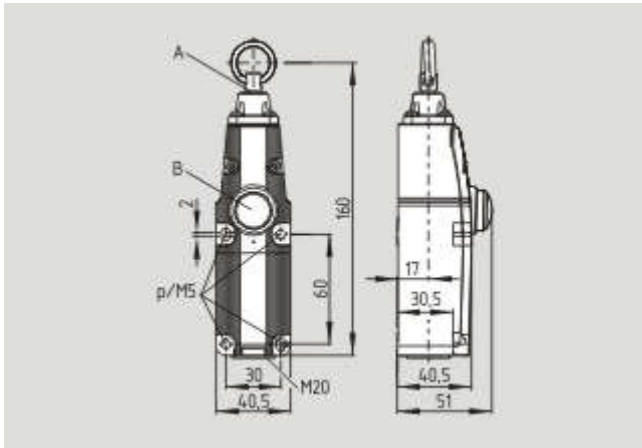

尺寸图 (基本结构)

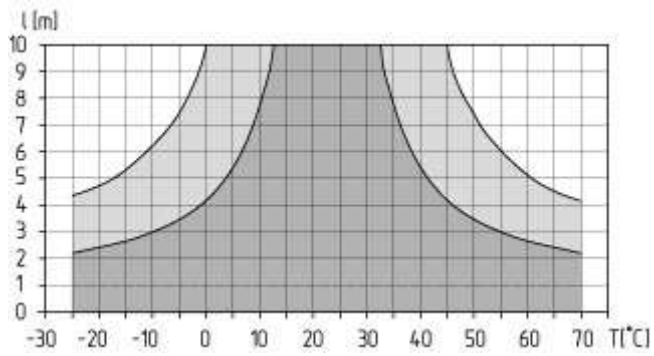

特征曲线

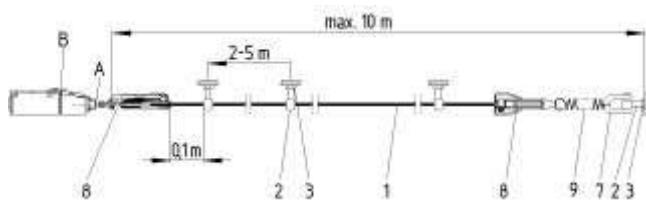

应用

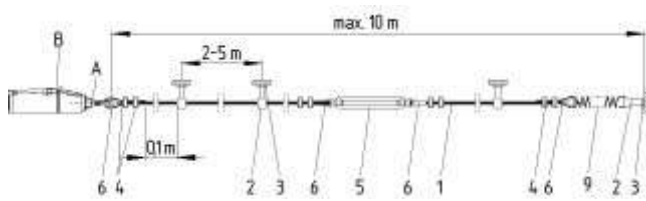

应用

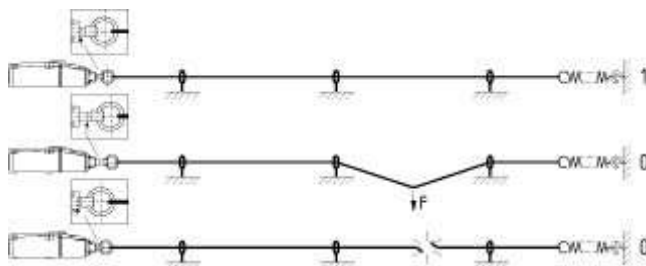

应用

附件



101192471 - 吊环螺钉 BM 8 x 70 NIRO



101084928 - 吊环螺钉 BM 10 x 40



101203477 - 线夹 3 mm NIRO



101203478 - 线夹 5 mm NIRO



101190917 - 双向钢丝钳 3 mm NIRO

- 为了 拉绳 Ø 3 mm



101196043 - 蛋形接线件 GR 3

- 为了 拉绳 Ø 3 mm



101203472 - 线套 3 mm NIRO

- 为了 拉绳 Ø 3 mm
- 到 DIN 6899

101203476 - 线套 5 mm NIRO

- 为了 拉绳 Ø 5 mm
- 到 DIN 6899



101192433 - 滑轮

- 为了 拉绳 \varnothing 3 mm
- 非直线时用来引导拉绳



101087930 - 张紧千斤顶 M6

- 精确调节金属绳的拉力
- 到 DIN 1480



103005863 - 张力弹簧 ACC-700-RZ173I

- 保持反弹力



101186490 - 挂环 NIRO

- 固定拉绳到吊环螺钉的挂环



101078670 - 拉绳 5 mm

- 带红色PVC护套
- 总计 \varnothing 5 mm
- 钢丝 \varnothing 3 mm
- 数量: 米



103003628 - 拉绳标准整套附件 5 m

- 准备就绪
- 带红色PVC护套



103003629 - 拉绳标准整套附件 10 m

- 准备就绪
- 带红色PVC护套

101186704 - 绳张紧轮 S 900



- 方便调整
- 一个工具
- 防滑装置
- 时间存储
- 人体工程学
- 无伤害风险

<



103003510 - MP ZQ/TQ700-71

- 为了 ZQ 700 / TQ 700



103006013 - ACC-CGLD-M20-P

- 电缆接头 M20
- 塑料

凯.安. 施迈赛, Möddinghofe 30, D-42279 伍泊塔

资料和数值已经过检查, 但不排除技术修改和错误。

Generiert am 28.11.2019 - 07:08:32h Kasbase 3.3.0.F.64I