

## 繁易电容式人机界面 F0 系列

型号：**F010**

### 产品概览

- 多点电容触摸屏，抗刮擦，无漂移
- 主机板三防漆处理，适应各种恶劣环境
- 告别扣件，便捷安装
- 4路串口，带以太网口，更强大的扩展能力
- 全新组态软件，丰富图库，强大功能







### 产品外观

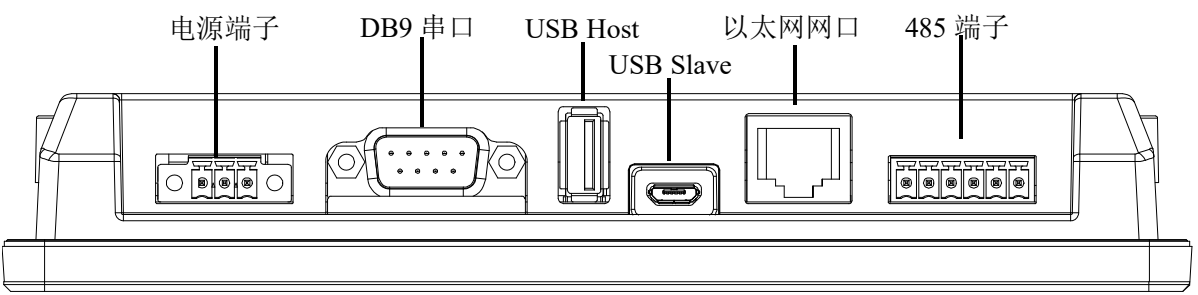

## 产品规格

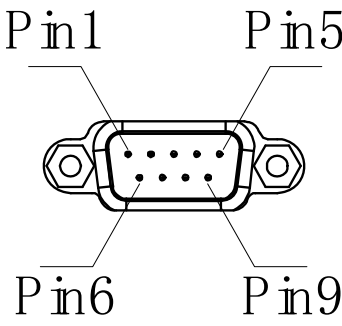
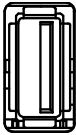
|                     |                 |  |
|---------------------|-----------------|--|
| 硬件参数                | 显示屏             | 9.7" 4:3 TFT LCD 屏, 全视角  |
|                     | 分辨率             | 1024×768   |
|                     | 色彩              | 16 位   |
|                     | 亮度              | 350 cd/m <sup>2</sup>  |
|                     | 背光              | LED  |
|                     | LCD 寿命          | 50000 小时   |
|                     | 触摸屏             | Glass+Glass 投射式多点电容触摸屏   |
|                     | CPU             | 600MHz ARM Cortex-A8   |
|                     | 存储器             | 128M Flash + 128M DDR3   |
|                     | RTC             | 实时时钟内置   |
|                     | 以太网             | 10M/100M 自适应   |
|                     | SD 卡            | 支持   |
|                     | USB 端口          | 1 个 USB Slave 2.0 端口; 1 个 USB Host 2.0 端口  |
|                     | 程序下载方式          | USB 从口/U 盘/以太网   |
|                     | 串行通讯端口          | COM1: RS232/RS485/RS422;<br>COM2/COM4: RS485;<br>COM3: RS232;                                |
| 液晶可视角度<br>(T/B/L/R) | 85'/85'/85'/85' |  |
| 电气规格                | 额定功率            | < 8W   |
|                     | 额定电压            | DC24V, 可工作范围 DC 9V~28V   |
|                     | 电源保护            | 具备雷击浪涌保护   |
|                     | 允许失电            | < 3mS  |
|                     | CE & RoHS       | 符合 EN61000-6-2:2005, EN61000-6-4:2007 标准<br>符合 RoHS 雷击浪涌±1KV, 群脉冲±2KV;<br>静电接触 4KV, 空气放电 8KV |
| 环境要求                | 工作温度            | -10~60℃  |
|                     | 存储温度            | -20~70℃  |
|                     | 防紫外线            | 禁止在强紫外线环境下工作 (比如阳光直射)  |
|                     | 环境湿度            | 10~90%RH (无冷凝)   |
|                     | 抗震性             | 10~25Hz (X、Y、Z 方向 2G/30 分钟)  |
|                     | 冷却方式            | 自然风冷   |
| 机械指标                | 防护等级            | 前面板符合 IP65 (配合平整盘柜安装), 机身后壳符合 IP20   |
|                     | 机械结构            | 锌合金+工程塑料   |
|                     | 开孔尺寸            | 230mm×180mm  |
|                     | 整机尺寸            | 247mm×197mm×31.5mm   |
|                     | 整机重量            | 约 1100g  |

## 接线定义

|   |            |                        |
|---|------------|------------------------|
| 电源端子 (Pin1~Pin3 由左至右)   |            |                        |
|    | Pin1       | FG                     |
|   | Pin2       | 0V                     |
|   | Pin3       | DC24V                  |
| DB9 串口端子 (Pin1~Pin9 由左至右)   |            |                        |
|   | Pin1       | Rx-(B)                 |
|   | Pin2       | RxD (COM1 RS232)       |
|   | Pin3       | TxD (COM1 RS232)       |
|   | Pin4       | Tx-                    |
|   | Pin5       | GND                    |
|   | Pin6       | Rx+(A)                 |
|   | Pin7       | RxD (COM3 RS232)       |
|   | Pin8       | TxD (COM3 RS232)       |
|   | Pin9       | Tx+                    |
| USB Host  |            |                        |
|  | USB Type A | 用于连接 U 盘, 扫码枪等外设       |
| USB Slave   |            |                        |
|  | MicroUSB   | 用于下载程序与调试              |
| 485 端子 (Pin1~Pin6 由左至右)   |            |                        |
|  | Pin1       | A+(COM2)               |
|   | Pin2       | B-(COM2)               |
|   | Pin3       | GND                    |
|   | Pin4       | A+(COM4)               |
|   | Pin5       | B-(COM4)               |
|   | Pin6       | GND                    |
| 以太网网口   |            |                        |
|  | RJ45       | 用于与控制器进行以太网设置或者用于连接服务器 |

尺寸大小 F010

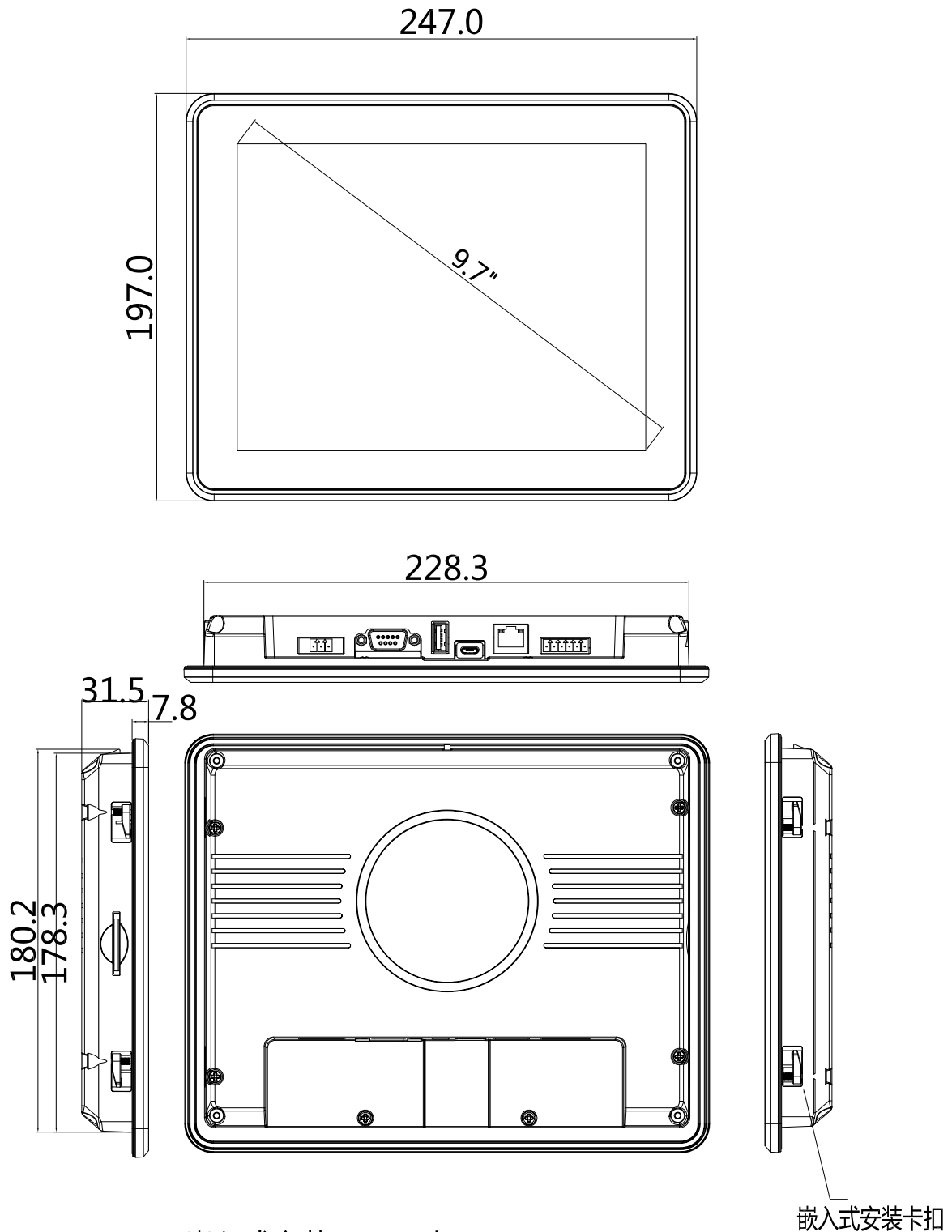

嵌入式安装开口尺寸：  
230mm(+/-1.0mm)\*180mm(+/-1.0mm)