

繁易电容式人机界面 5000 系列

型号：**FE5070**

产品概览

- 多点电容触摸屏，灵敏，清晰，抗刮擦，无漂移
- 主机板三防漆处理，适应各种恶劣环境
- 支持多种手持操作，更加友好的人机交互体验
- 高分辨率、高亮度、宽视角
- 全新组态软件，丰富图库，强大功能
- 采用隔离电源模块，具备雷击浪涌保护
- 4 路串口，带以太网口，更强的扩展能力



产品外观



产品规格

硬件参数	显示屏	7" 16:9 TFT LCD 屏, 宽视角
	分辨率	1024×600
	色彩	24 位
	亮度	450 cd/m ²
	背光	LED
	LCD 寿命	50000 小时
	触摸屏	Glass+Glass 投射式多点电容触摸屏
	CPU	600MHz ARM Cortex-A8
	存储器	128M Flash + 128M DDR3
	RTC	实时时钟内置
	SD 卡	支持
	以太网	10M/100M 自适应
	USB 端口	1 个 USB Slave 2.0 端口; 1 个 USB Host 2.0 端口
	程序下载方式	USB 从口/U 盘/以太网
	串行通讯端口	COM1/COM2: RS232/RS485/RS422; COM3/COM4: RS232
液晶可视角度 (T/B/L/R)	70°/75°/75°/75°	
电气规格	额定功率	< 10W
	额定电压	DC24V, 可工作范围 DC 18V~28V
	电源保护	采用隔离电源模块, 具备雷击浪涌保护
	允许失电	< 5mS
	CE & RoHS	符合 EN61000-6-2:2005, EN61000-6-4:2007 标准 符合 RoHS 雷击浪涌±1KV, 群脉冲±2KV; 静电接触 4KV, 空气放电 8KV
环境要求	工作温度	-20~60℃
	存储温度	-30~80℃
	防紫外线	禁止在强紫外线环境下工作 (比如阳光直射)
	环境湿度	10~90%RH (无冷凝)
	抗震性	10~25Hz (X、Y、Z 方向 2G/30 分钟)
	冷却方式	自然风冷
机械指标	防护等级	前面板符合 IP65 (配合平整盘柜安装), 机身后壳符合 IP20
	机械结构	铝合金+镀锌板喷粉
	开孔尺寸	185mm×123mm
	整机尺寸	194.3mm×132.1mm×30.6mm
	整机重量	约 800g

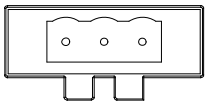
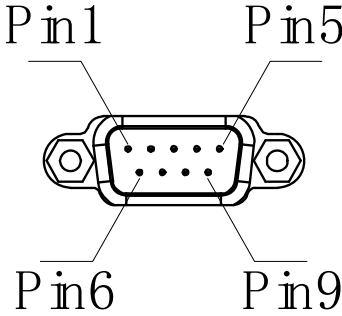
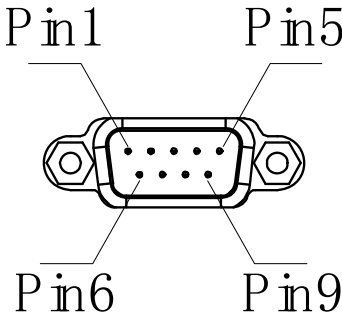
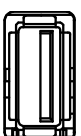
接线定义

电源端子 (Pin1~3 由左至右)		
	Pin1	FG
	Pin2	0V
	Pin3	DC24V
DB9 串口端子(COM1/COM3)		
	Pin1	Rx-(B)
	Pin2	RxD (COM1 RS232)
	Pin3	TxD (COM1 RS232)
	Pin4	Tx-
	Pin5	GND
	Pin6	Rx+(A)
	Pin7	RxD (COM3 RS232)
	Pin8	TxD (COM3 RS232)
	Pin9	Tx+
(COM2/COM4)		
	Pin1	Rx-(B)
	Pin2	RxD (COM2 RS232)
	Pin3	TxD (COM2 RS232)
	Pin4	Tx-
	Pin5	GND
	Pin6	Rx+(A)
	Pin7	RxD (COM4 RS232)
	Pin8	TxD (COM4 RS232)
	Pin9	Tx+
USB Host		
	USB Type A	用于连接 U 盘, 扫码枪等外设
	USB Type B	用于下载程序与调试
以太网网口		
	RJ45	用于与控制器进行以太网设置或者用于连接服务器

尺寸大小 FE5070

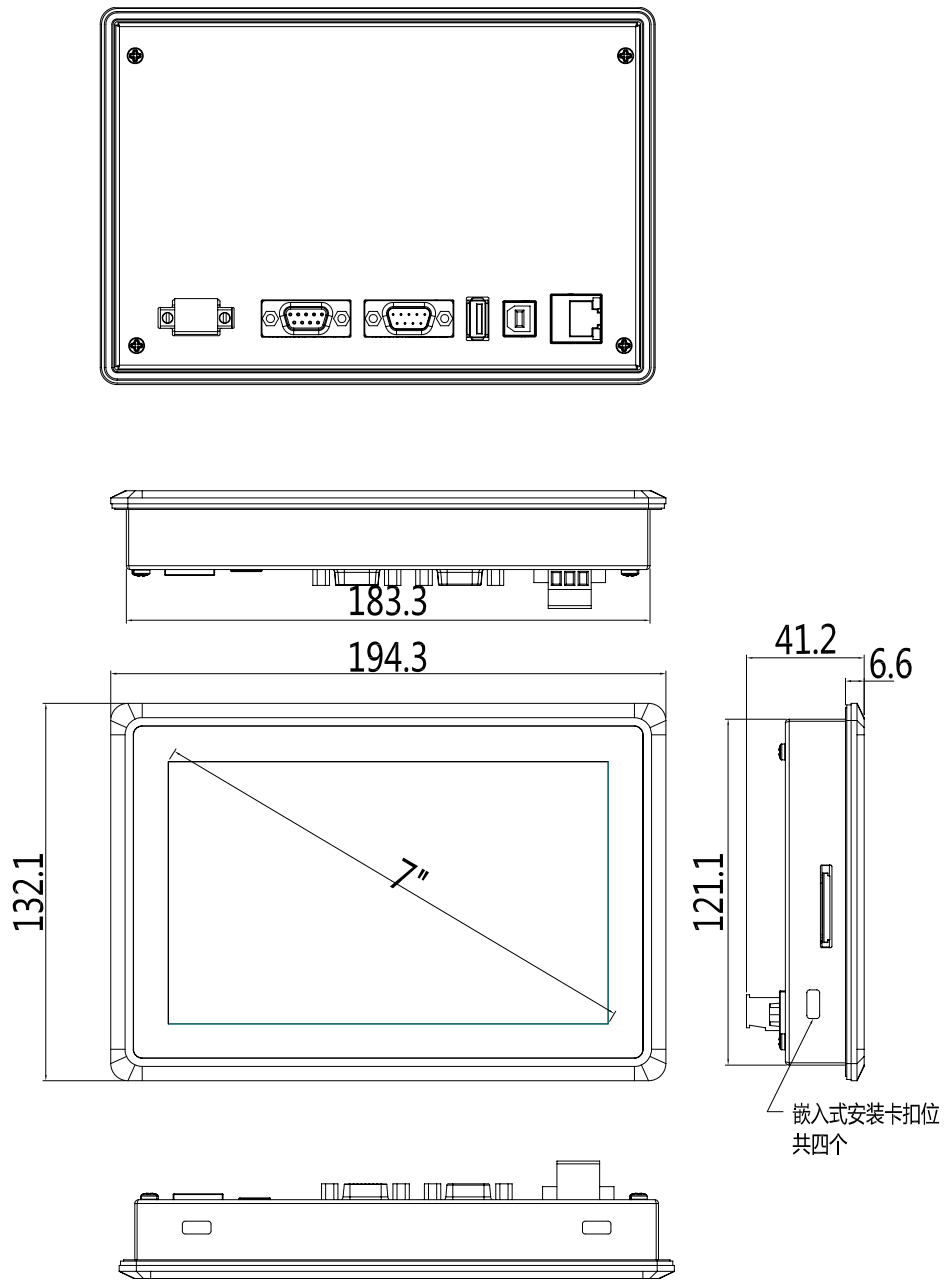

嵌入式安装开孔尺寸：185mm*123mm