



### ■ 特性:

- 输出电流值通过DIP开关选择
- 180~295VAC输入
- 具有主动式PFC功能
- 保护种类: 短路/过电压/过温度
- 自然风冷
- 采用完全绝缘的塑胶外壳
- Class II 电源, 无FG
- 具有三合一调光功能(0~10Vdc或PWM信号或电阻)(不使用NTC)
- 具有12V/50mA辅助输出
- IP20设计
- 通过外部NTC温度补偿功能
- 空载消耗<1W(备注7)
- 10台电源同步功能
- 适合LED照明应用
- 3年保固



台湾精品  
2014

### 电气规格



型号		LCM-40					
输出	可选电流 备注3	350mA	500mA	600mA	700mA	900mA	1050mA
	直流电压范围	2 ~ 100V	2 ~ 80V	2 ~ 67V	2 ~ 57V	2 ~ 45V	2 ~ 40V
	额定功率	42W					
	纹波电流	±5.0%					
	纹波与噪声(最大)备注2	700mVp-p					
	最大空载输出电压	110V	65V				
	电流精度	±5.0%					
	启动、上升时间 备注5	500ms, 80ms / 230VAC(额定功率时)					
保持时间(Typ.)	16ms/230VAC(额定功率时)						
输入	电压范围 备注4	180 ~ 295VAC 或 254 ~ 417VDC					
	频率范围	47 ~ 63Hz					
	功率因素(Typ.)	PF ≥ 0.975/230VAC, PF ≥ 0.96/277VAC(额定功率时)(请参考"功率因素特性曲线")					
	总谐波失真	当输出负载大于等于75%时, 总谐波失真低于20%					
	效率(Typ.) 备注6	91%					
	交流电流(Typ.)	0.23A/230VAC	0.2A/277VAC				
	浪涌电流(Typ.)	冷启动20A(在50% Ipeak下测试twidth=260μs)/230VAC					
	16A断路器可配置同型号电源供应器之数量	于230VAC时, 可配置26台(B型断路器)/44台(C型断路器)					
保护	漏电流	<0.5mA / 240VAC					
	短路	恒流模式, 异常条件移除后自动恢复					
	过电压	110 ~ 130V					
功能	过温度	保护模式: 关闭输出电压, 重启后恢复					
	辅助电源	12V @ 50mA 驱动传感器; 容差±5%					
	温度补偿	通过外部NTC(不随电源提供), 请参考"温度补偿操作"					
	调光	请参考"调光操作"					
环境	同步	请参考"同步操作"					
	工作温度	-30 ~ +60°C (请参考"减额曲线")					
	工作湿度	20 ~ 90% RH, 无冷凝					
	储存温度、湿度	-40 ~ +80°C, 10 ~ 95% RH					
	温度系数	±0.03%/°C (0 ~ 50°C)					
安规和电磁兼容	耐振动	10 ~ 500Hz, 2G 10分钟/周期, X、Y、Z轴各60分钟					
	安全规范	UL8750, ENEC EN61347-1, EN61347-2-13, EN62384 independent, GB19510.14, GB19510.1 认证通过					
	耐压	I/P-O/P: 3.75KVAC					
	绝缘阻抗	I/P-O/P: >100M Ohms / 500VDC / 25°C / 70% RH					
其它	电磁兼容发射	符合EN55015, EN61000-3-2 Class C(≥40%额定负载); EN61000-3-3; GB17625.1, GB17743					
	电磁兼容抗扰度	符合EN61000-4-2, 3, 4, 5, 6, 8, 11, EN55024, EN61547, A级轻工业标准(浪涌2KV)					
	MTBF	≥260.6K hrs. MIL-HDBK-217F (25°C)					
备注	尺寸	123.5*81.5*23mm (L*W*H)					
	包装	0.24Kg ; 54pcs/15Kg/1.12CUFT					
<p>1. 如未特别说明, 所有规格参数均在输入为230VAC、额定负载、25°C环境温度下进行测量。                  2. 纹波和噪声测量方法: 使用一条12"双绞线, 同时终端要并联0.1μf的电容, 在20MHz带宽下进行测量。                  3. 请参考"DIP开关表"。                  4. 低输入电压情况下需减额输出, 具体请参照减额曲线图。                  5. 启动时间是在冷机启动下测得, 频繁的开关机可能使启动时间增长。                  6. 效率是在通过DIP开关设定在500mA/80V输出时测得。                  7. 空载消耗&lt;1W是在180~277VAC输入时测得, 与灯具连接并且输出电流降为0。                  8. 电源被视为系统内元件的一部分, 需结合终端设备进行电磁兼容相关确认。                  9. 这个LED电源只能是在市电和LED电源之间加一个开关才能达到灯具最新ErP法规要求。</p>							

### ■ 机构尺寸

机壳型号: LCM-60A 单位:mm

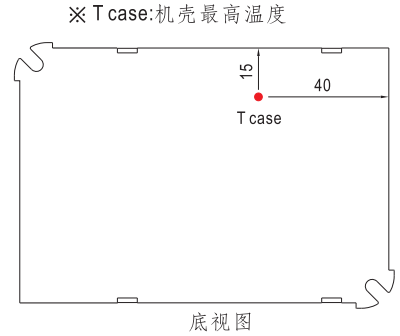
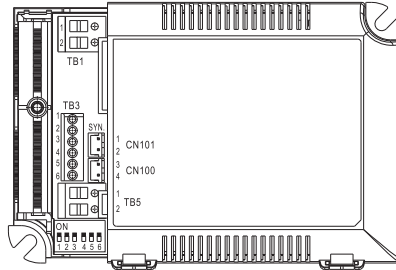
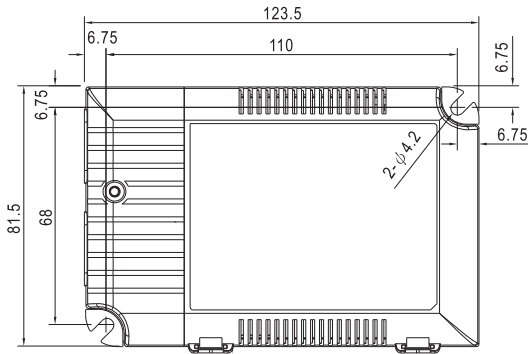

底视图

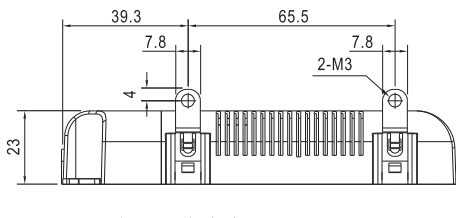

端子Pin脚分布(TB1):

引脚编号	引脚功能
1	AC/L
2	AC/N

端子Pin脚分布(TB3):

引脚编号	引脚功能	引脚编号	引脚功能
1	+FAN	4	-NTC
2	-FAN	5	DIM+
3	+NTC	6	DIM-

端子Pin脚分布(TB5):

引脚编号	引脚功能
1	+Vo
2	-Vo

SYN.连接器(CN101/CN100): JST B2B-XH 或同等级品

引脚编号	引脚功能	对应连接器	端子
1,3	+	JST XHP 或同等级	JST SXH-001T-P0.6 或同等级
2,4	-		

### ■ 方框图

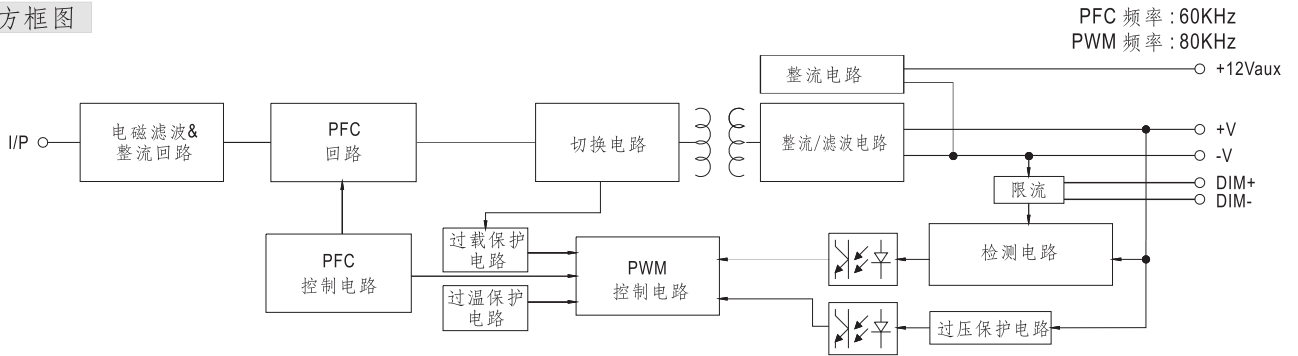

### ■ 减额曲线

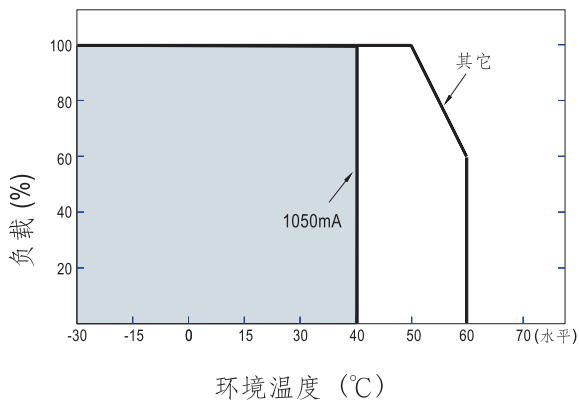

### ■ 静态特性曲线

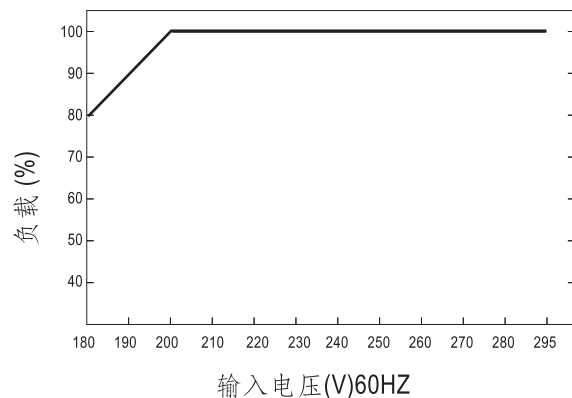

## ■ DIP开关表

LCM-40是一个多级输出电流电源供应器,通过DIP开关进行输出电流的选择如下表

Io	DIP S.W.	1	2	3	4	5	6
350mA		----	----	----	----	----	----
500mA		ON	----	----	----	----	----
600mA		ON	ON	----	----	----	----
700mA(出厂设定)		ON	ON	ON	----	----	ON
900mA		ON	ON	ON	ON	----	ON
1050mA		ON	ON	ON	ON	ON	ON

## ■ 功率因素特性

恒流模式

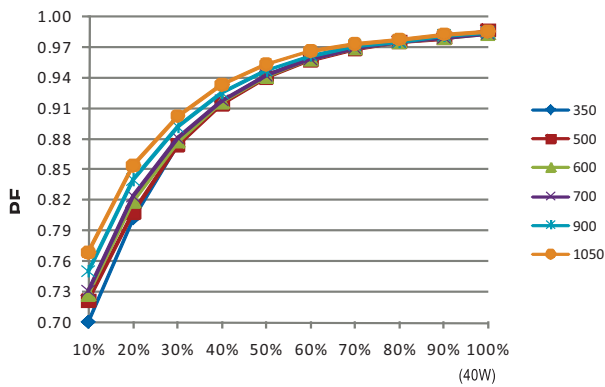

负载  
(230Vac输入)

恒流模式

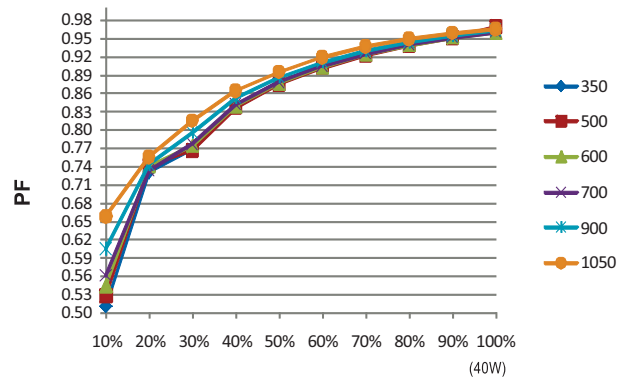

负载  
(277Vac输入)

## ■ 效率 vs 负载

在实际应用中LCM-40系列拥有高达91%的效率。

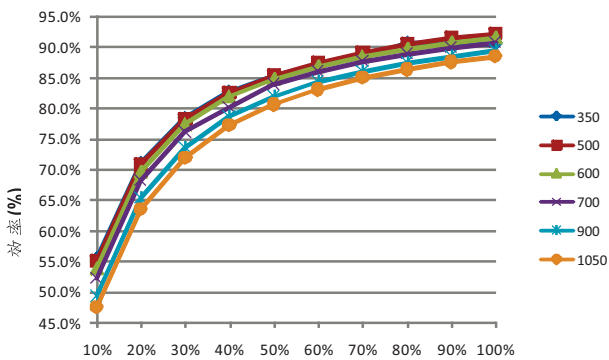

负载  
(230Vac输入)

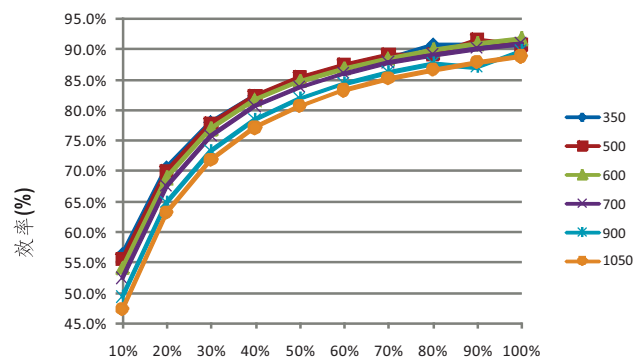

负载  
(277Vac输入)

## ■ 调光操作

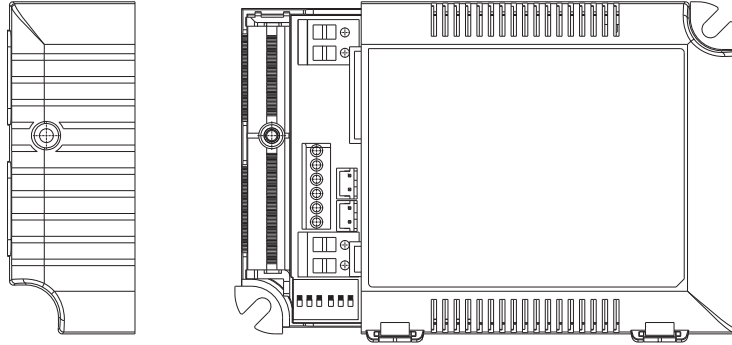

※ 具有三合一调光功能,在DIM+和DIM-间连接0~10Vdc直流电压或10V PWM信号或电阻,即可调整输出恒电流的数值

※ 请勿将"DIM-"与"-Vo"连接

※ 调整输出电流的参考电阻值 (典型值)

电阻阻值	单个驱动器	Short	10KΩ	20KΩ	30KΩ	40KΩ	50KΩ	60KΩ	70KΩ	80KΩ	90KΩ	100KΩ	OPEN
	多个驱动器 (N=同步调光操作驱动器的数目)	Short	10KΩ/N	20KΩ/N	30KΩ/N	40KΩ/N	50KΩ/N	60KΩ/N	70KΩ/N	80KΩ/N	90KΩ/N	100KΩ/N	-----
额定电流百分比		0%	10%	20%	30%	40%	50%	60%	70%	80%	90%	100%	100%~108%

※ 0~10V调光功能调整输出电流值(典型值)

调整伏数	0V	1V	2V	3V	4V	5V	6V	7V	8V	9V	10V	OPEN
额定电流百分比	0%	10%	20%	30%	40%	50%	60%	70%	80%	90%	100%	100%~108%

※ 10V PWM信号调整输出电流值(典型值):频率范围:100HZ~3KHZ

责任值	0%	10%	20%	30%	40%	50%	60%	70%	80%	90%	100%	OPEN
额定电流百分比	0%	10%	20%	30%	40%	50%	60%	70%	80%	90%	100%	100%~108%

## ◎ 调光曲线

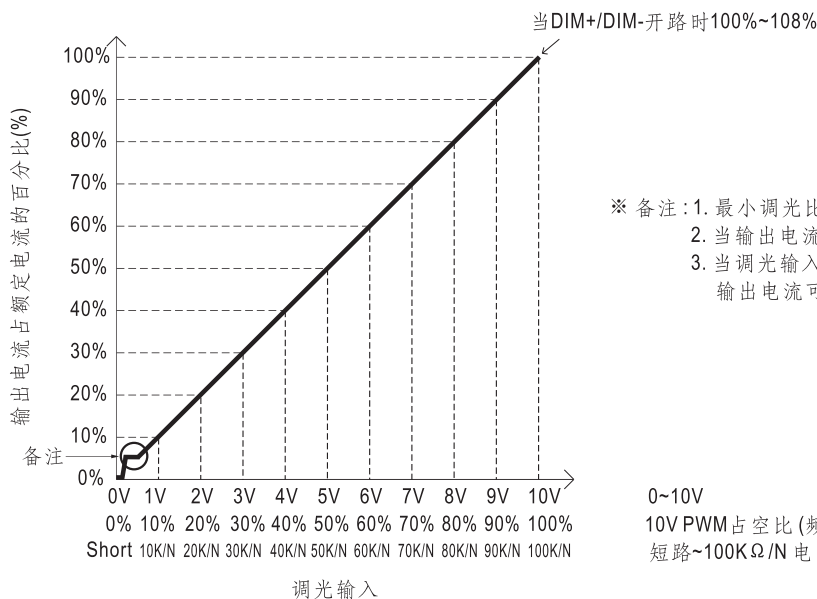

- ※ 备注: 1. 最小调光比例约为6%左右
- 2. 当输出电流 $0% < I_{out} < 6%$ , 输出电流精度不做定制
- 3. 当调光输入为0欧或0V, 或10PWM占空比为0%时, 输出电流可能会下降到0

0~10V

10V PWM占空比(频率范围=100~3KHz)

短路~100KΩ/N 电阻 (N=同步调光操作驱动器的数目)

## 同步操作

- 最多10台同步(1个主机+9个辅助)
- 线材从第一台到最后一台的最长距离为20米

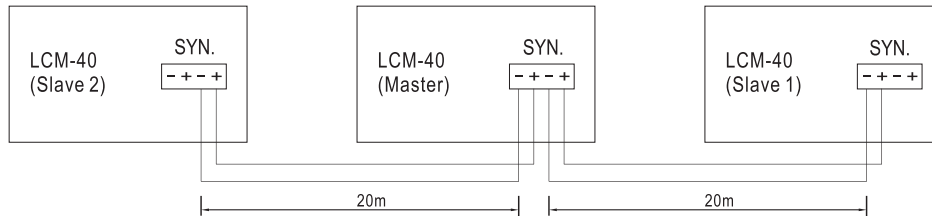

## 温度补偿操作

NTC降额曲线

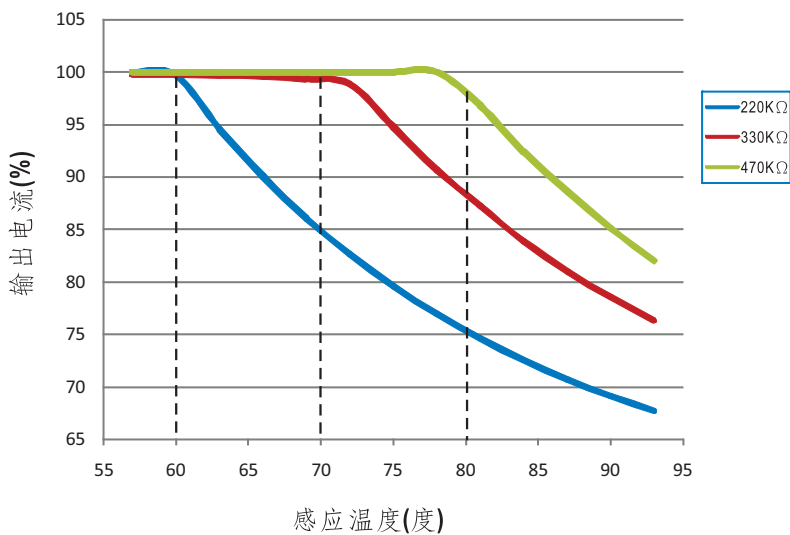

LCM-40系列内建有温度补偿功能( $T \uparrow, I_o \downarrow$ ), 可以在LCM-40的NTC +/- 接脚连接一个温度感应器, 安装于系统端灯具机壳上或周遭环境来感应其温度, 输出电流会随NTC所侦测到的温度改变, 以达到确保LED寿命之效果。

1. NTC感应器在空接没有使用时, LCM-40 仍可正常工作, 输出电流则依您所选择的电流档位的电流值输出

2.

NTC阻值	输出电流
220K	< 60°C, 100%额定电流(对应于设定电流值) > 60°C, 输出电流开始减小, 详情请参考曲线
330K	< 70°C, 100%额定电流(对应于设定电流值) > 70°C, 输出电流开始减小, 详情请参考曲线
470K	< 80°C, 100%额定电流(对应于设定电流值) > 80°C, 输出电流开始减小, 详情请参考曲线

备注: 1. 明纬不提供NTC电阻, 上述数据是在使用THINKING TTC03系列情况下测得

2. 如使用其他品牌NTC电阻, 请首先确认温度曲线